

# USER'S GUIDE

**CLIMA** STAR  
silicium technology



## STAR WI-FI

# INDEX

<b><u>1. INTRODUCTION .....</u></b>	<b><u>Error! Bookmark not defined.</u></b>
<b><u>2. INSTALLATION INSTRUCTIONS .....</u></b>	<b><u>Error! Bookmark not defined.</u></b>
<b><u>3. STARTING AND SETTING UP</u></b>	<b><u>Error! Bookmark not defined.</u></b>
3.1.- SETTING UP THE WI-FI MODE FOR WIRELESS MANAGEMENT. ....	9
3.2.-STARTING THE UNIT WITH DIRECT MANAGEMENT ON RADIATOR DISPLAY.....	14
1) DISPLAY CONTROL DESCRIPTION .....	14
2) SELECTING THE WORKING MODES.....	Error! Bookmark not defined.
3) SELECTING THE MANUAL MODE.....	16
4) SELECTING THE AUTOMATIC MODE .....	Error! Bookmark not defined.
a) SETTING THE DATE AND TIME .....	17
b) SETTING THE DAILY PROGRAMMING. ....	18
c) COPY FUNCTION .....	Error! Bookmark not defined.
5) KEY BLOCK FUNCTION .....	Error! Bookmark not defined.
6) OPEN WINDOW FUNCTION.....	Error! Bookmark not defined.
<b><u>4. MAINTENANCE .....</u></b>	<b><u>Error! Bookmark not defined.</u></b>
<b><u>5. TECHNICAL CHARACTERISTICS .....</u></b>	<b><u>Error! Bookmark not defined.</u></b>
<b><u>6. FAQs .....</u></b>	<b><u>Error! Bookmark not defined.</u></b>
<b><u>7. GUARANTEE.....</u></b>	<b><u>Error! Bookmark not defined.</u></b>

## 1. ВЪВЕДЕНИЕ

- Моля, прочетете внимателно това ръководство на потребителя, преди да инсталирате вашето устройство.
- Уверете се, че захранващото напрежение съответства на това на табелката с данни (намира се от лявата страна на устройството).
- Щепселът трябва да бъде свързан към съвместим контакт от същия вид.
- Не поставяйте устройството точно под контакта.
- Ако захранващият кабел е повреден, той трябва да бъде заменен от производител/вносител, от следпродажбено обслужващата фирма или друго квалифицирано лице.
- Уверете се, че сте свързали устройството към електрическа мрежа, чието съпротивление не надвишава 0,28  $\Omega$ .

Не е предназначен за деца под 3-годишна възраст, освен ако не е под родителски контрол.

• Деца от 3 години до 8-годишна възраст може да включват / изключват устройството само от бутона ON/OFF когато е монтирано и включено към ел. мрежата, са под наблюдение и са направени инструкции относно използването на уред. Деца от 3

до 8 години не трябва да включват, регулират и почистват устройството, нито да извършват каквито и да било дейности по поддръжката.

- Не е предназначен за употреба от лица (включително деца над 8 години) с намалени, физически или умствени способности или липса на опит и знания, освен ако това не се случва под надзор или инструкции относно използването на уреда от лице, отговорно за тяхната безопасност . Децата не трябва да играят с устройството. Почистването и поддръжката не трябва да се извършват от деца.

**2. ПРЕДУПРЕЖДЕНИЕ:** някои части на това устройство могат да прегреят и да причинят изгаряния. Обърнете специално внимание, когато децата и уязвимите хора са наоколо.



3. За да избегнете опасността от прегряване, не покривайте устройството.

## 2. МОНТАЖ

Комплектът включва следните устройства и аксесоари:

- Акумулиращ отоплител STAR WI-FI.
- Комплект за монтаж на стена (стойка за стена, дюбели и винтове).

В кутията:

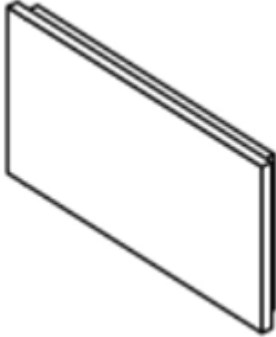
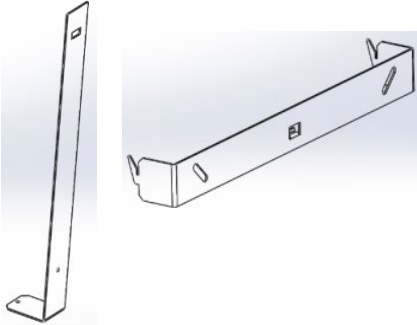
 <p>1 x - Акумулиращ отоплител STAR WI-FI</p>	 <p>1 x комплект за монтаж на стена (Т-образна стойка) с винтове и дюбели</p>
--------------------------------------------------------------------------------------------------------------------------------	-----------------------------------------------------------------------------------------------------------------------------------------------------------------

- Крепежните елементи не са предвидени за монтаж на стена от гипсокартон. За такъв вид стени трябва да се използват специални за такъв монтаж крепежни елементи.
- След като решите къде да инсталирате устройството, извадете го от опаковката, както и крепежните елементи, предвидени за монтаж. Първият вариант е под прозорец на външна стена.



- Уредът може да бъде монтиран на всяка друга стена, при спазване на минималните отстояния, посочени по-долу.

Тези препоръчителни отстояния са необходими за осигуряване на оптимална работа на отоплителя и за ускоряване на процеса на затопляне на помещението.

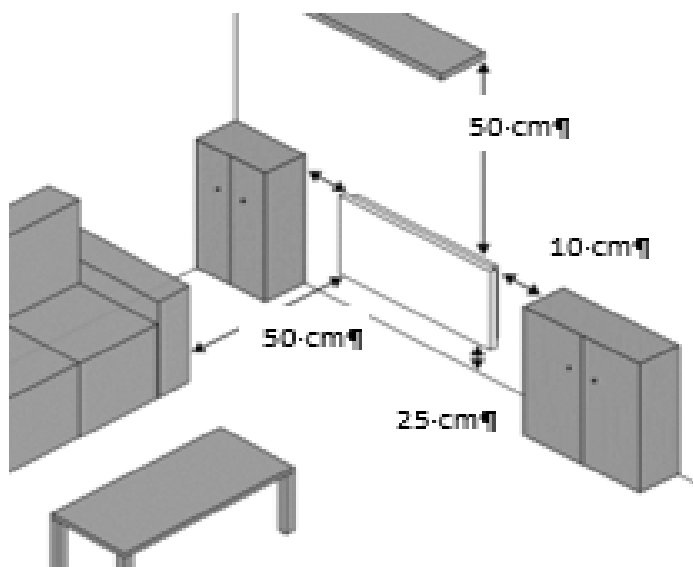



При монтаж на акумулиращ отоплител STAR в баня, спазвайте следните инструкции:

НИКОГА не монтирайте STAR в Зона 1

НИКОГА не

монтирайте STAR в

Зона 2, ако

потребителят има

достъп до него от душа

или ваната.

НИКОГА не монтирайте

STAR под контакт.

Контактите трябва да бъдат разположени зад, до или под отоплителя.

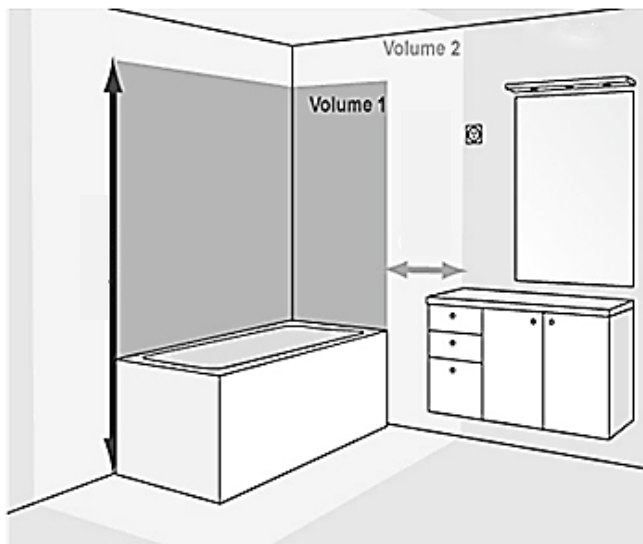

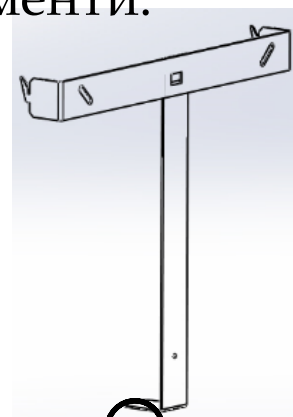
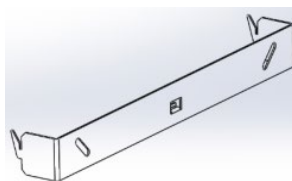

Уредът е окомплектован с комплект за монтаж, включващ необходимите крепежни елементи:

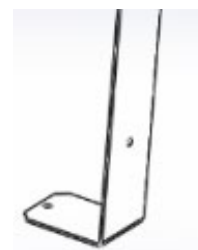

Тези две част трябва да бъдат сглобени, преди да ги закрепите за стената. Обърнете внимание на отвора в долната част.



 Долната част на отоплителя трябва да бъде закрепена с винт за тази  вертикална скоба.

 Крепежните елементи не са предвидени за монтаж на стена от гипсокартон. За такъв вид стени трябва да се използват специални за такъв монтаж крепежни елементи.

Монтирайте отоплителя на стената, както е описано по-долу:

<u>DESCRIPTION</u>	<u>A (mm)</u>	<u>B (mm)</u>
Flat 50x50 Square	550	250
Flat 100x50 Horizontal	550	250
Flat 50x100 Vertical	1650	850



 Преди пробиване проверете размерите и нивелирайте. Размерите са в mm

### 3. НАСТРОЙКИ

Акумулиращите отоплители STAR могат да бъдат управлявани директно, посредством контролния дисплей, или дистанционно, чрез смартфон или таблет, при наличие на Wi-Fi мрежа.

#### 3.1.НАСТРОЙВАНЕ НА РЕЖИМ WI-FI MODE ЗА ДИСТАНЦИОННО УПРАВЛЕНИЕ.

STAR може да бъде управляван чрез приложение за смартфон. Приложението комуникира с отоплителя по Интернет, посредством рутера.

- 1) Свалете приложението STAR WI-FI от Google Play или App Store и следвайте инструкциите за регистрация.

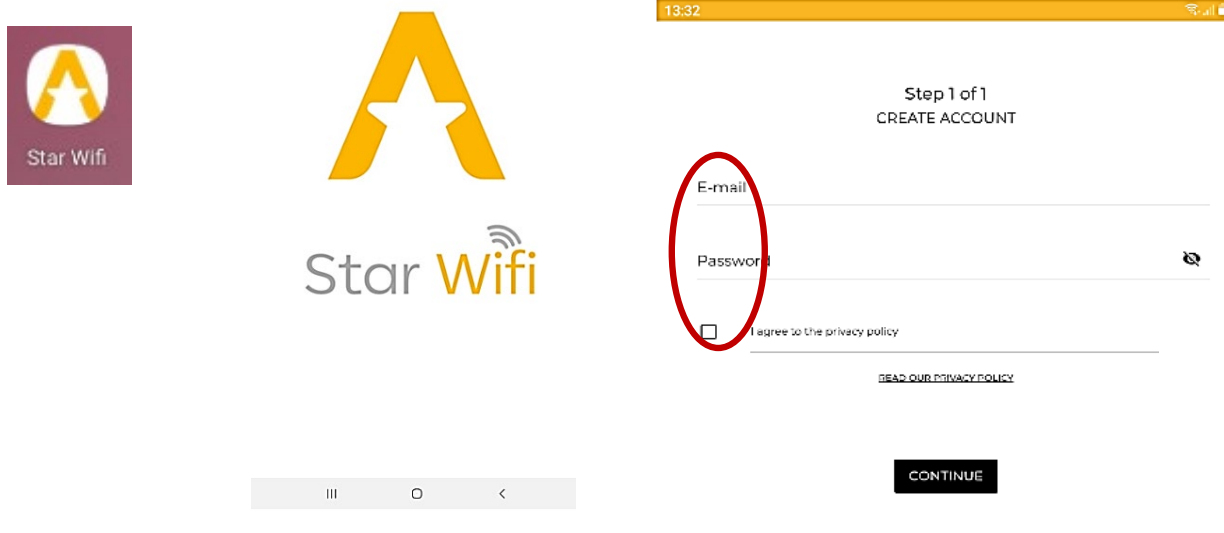

- 2) След като се регистрирате, следвайте стъпките, зададени от приложението, за свързване на уреда. По-долу, ще намерите подробни обяснения:

- a) За да свържете уреда, ще ви е необходима паролата на wi-fi мрежата.

- b) След като се регистрирате, отидете на главната страница на приложението и натиснете Свържи отоплител

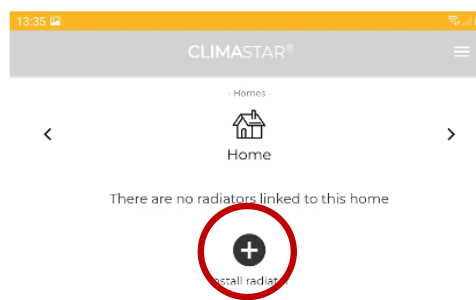

с) На следващия екран ще получите важна информация:

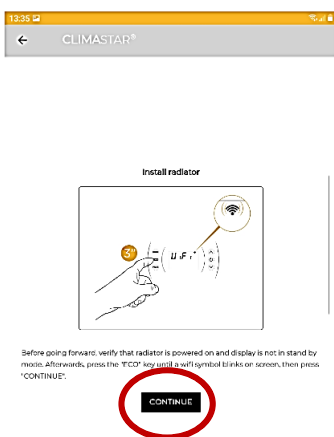

След като се уверите, че отоплителят не е изключен, нито в режим изчакване, моля натиснете бутона ECO докато думата "U i F i" не се появи на дисплея. След това натиснете ПРОДЪЛЖИ.

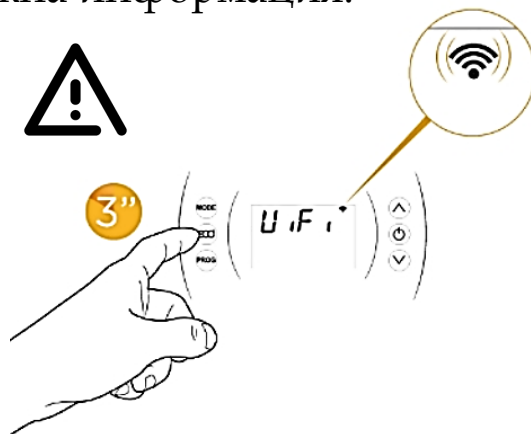

Уверете се, че "U i F i" е изписано на отоплителя през целия процес на свързване.

д) Следващата стъпка е да свържете радиатора към Wi-Fi мрежата. Прочетете инструкциите на екрана и натиснете **GO TO WIFI SETTINGS**

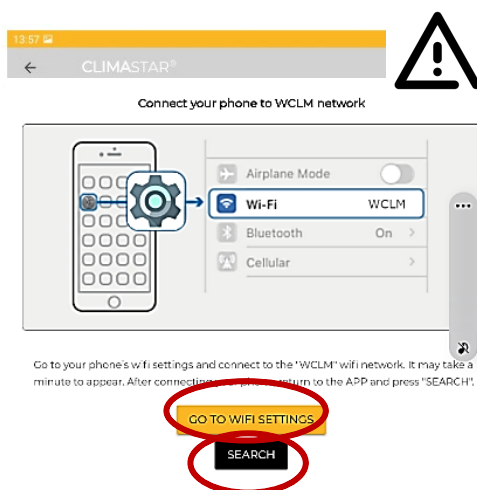

Уверете се, че функцията за автоматично свързване е активирана за WCLM мрежата и деактивирана за другите мрежи, в противен случай, ако не работите достатъчно бързо, смартфонът ви ще се свърже автоматично към друга мрежа и ще трябва да започнете процеса на свързване от начало.

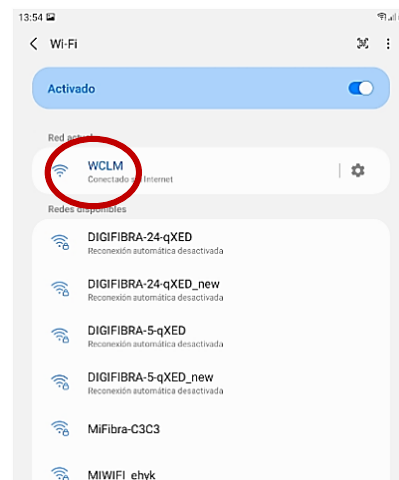

е) Когато приключите се върнете на предишния екран и натиснете **SEARCH**, за да се свържете към вашата wi-fi мрежа (само мрежи до 2.4Ghz).

Този процес може да отнеме няколко минути, когато приключите, уредът ще се появи на основния екран, **отоплителят е свързан!**

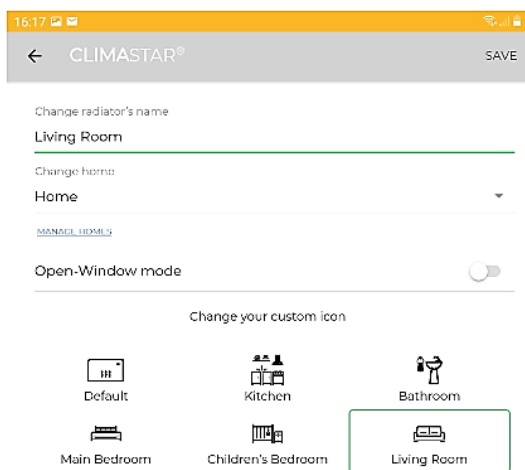
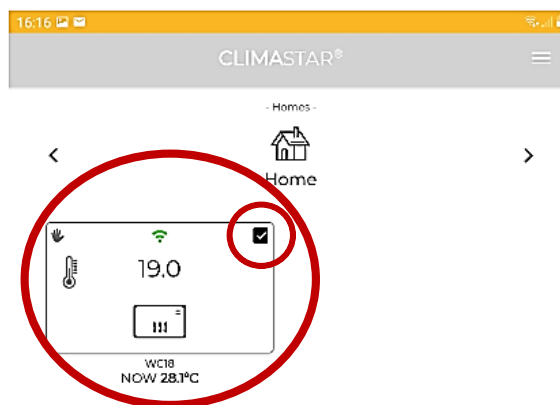

Автоматично ще бъдете прехвърлени към страница за идентификация, за да промените името и логото на отоплителя, както и името на дома, ако е необходимо:

f) Сега, ако поставите отметка в горния десен ъгъл на уреда, ще имате достъп до различни опции, когато щракнете върху MORE в долния десен ъгъл на екрана на приложението.

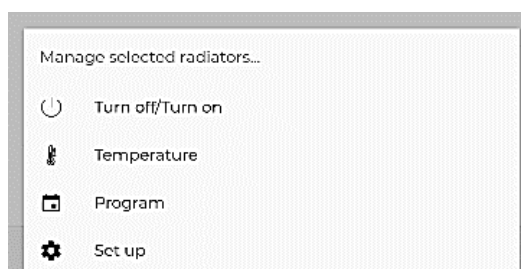

От тук ще имате достъп до програмиране, допълнителни функции...

Можете също да кликнете директно върху радиатора (на главния екран), за да влезете в настройките. Можете да изберете MANUAL режим на работа или AUTO.

Ще имате също достъп до текущата температура в помещението (**NOW**).

Тук можете да зададете желаната температура на комфорт в помещението, като движите потенциометъра наляво и надясно.

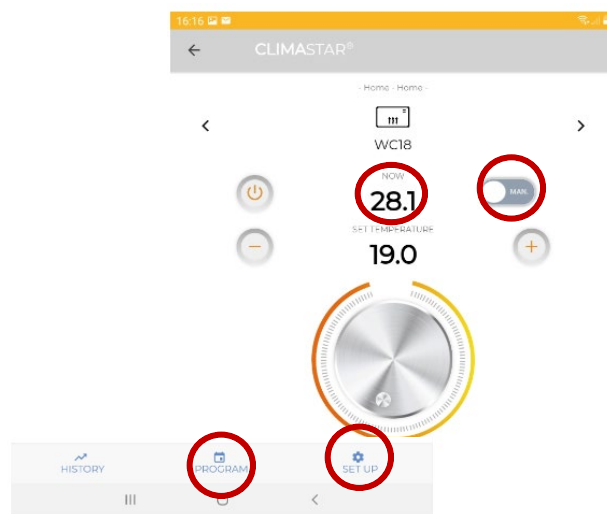

С натискане на долния десен клавиш SET UP ще влезете във вече споменатия екран, за да смените имената, иконите и т.н.

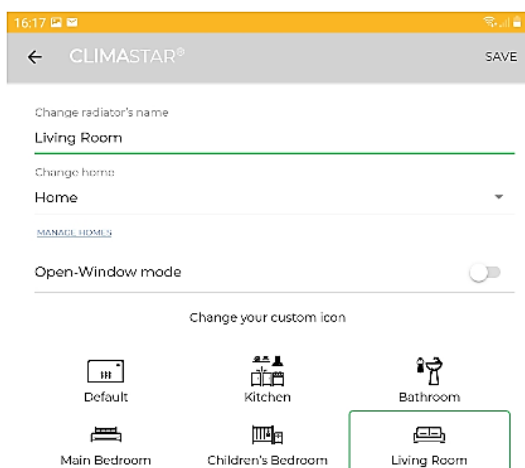

Можем също да променим опциите за програмиране, като кликнете върху **PROGRAM**:

Тук можете да изберете между температури ECO, ON (зададена комфортна температура) или OFF (защита от замръзване) за всеки час от седмицата.

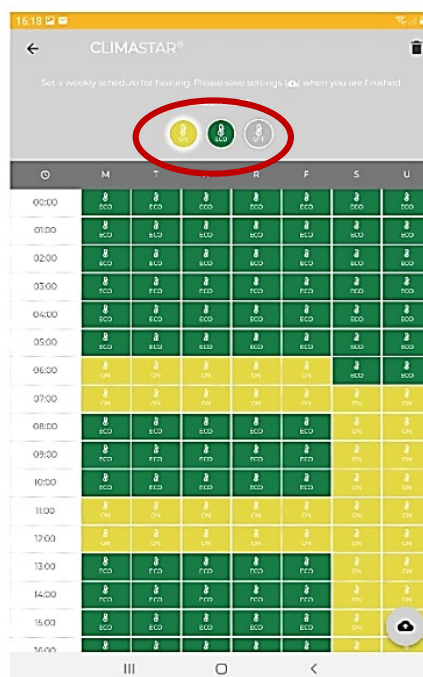

Ако изберете ON, зададената температура ще бъде тази, която сте задали на потенциометъра на предишен екран.

Температурата ECO ще е с 3°C по-ниска от зададената температура на комфорт..

OFF означава температура 5°C за защита срещу замръзване, която не позволява температурата в помещението да падне под нея.

Можете да добавите още отоплители към същия дом директно на главния екран, като кликнете върху INSTALL. Същият процес ще започне отначало за всеки допълнителен отоплител.

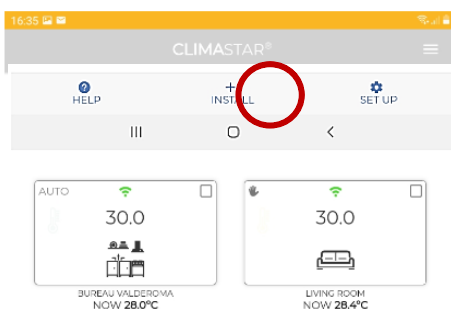

Няма ограничение на броя на радиаторите, които могат да бъдат добавени към един дом, както и на броя различни домове, които могат да бъдат настроени в приложението.

Радиатори могат да бъдат управлявани и през Google Home или Amazon Alexa. Инструкциите са описани в отделно упътване.

### 3.2.- СТАРТИРАНЕ НА УРЕДА С ПРЯКО УПРАВЛЕНИЕ ОТ ДИСПЛЕЯ.

Ако няма налична Wi-Fi мрежа, можете да управлявате STAR, директно през дисплея за управление.

Първо включете захранващия кабел в електрически контакт и щракнете върху превключвателя вдясно, след което дисплеят се активира.

#### ОПИСАНИЕ НА ДИСПЛЕЯ

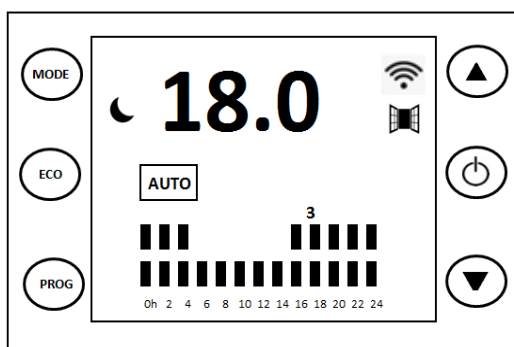

В дясната и лявата част на рамката на дисплея има шест основни клавиша, които можете да активирате, като ги натиснете

⏻ Клавишът On/Off се използва, за да включите и изключите уреда, както и за потвърждение на определени зададени параметри.

Клавишът **MODE** се използва за промяна от един работен режим на друг, чрез картко натискане. Когато го натиснете, ще видите на екрана промяната на тези режими от автоматичен на ръчен.

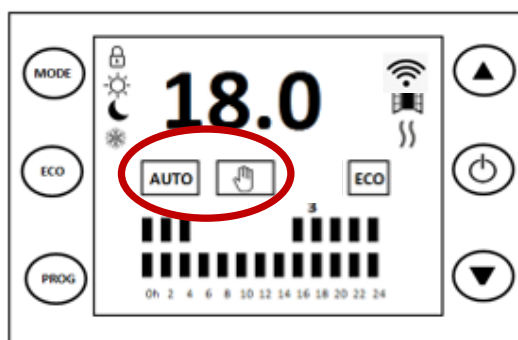

▲ ▼ Клавишите със стрелки се използват за увеличаване или намаляване на различни стойности като температура, цифри от часа и т.н..

Клавишът **ECO** е за бързо намаляване на текущата зададена температура на 3°C в ръчен режим. Това е добър вариант при кратки отсъствия или за задаване на температура за през нощта.

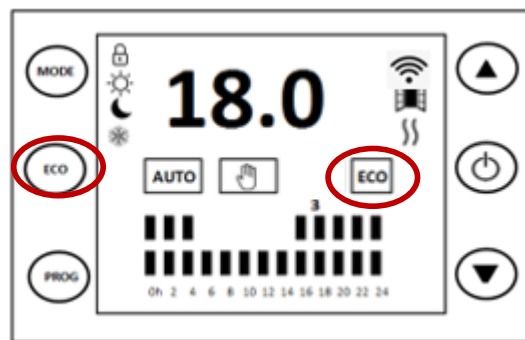

Отбележете, че бутонът **ECO** ще бъде активен само в ръчен режим. Можете да увеличавате и намалявате есо температурата като натискате стрелките нагоре или надолу. ▲ ▼



С натискането на клавиша **PROG** директно стартира настройките на програмирането. То ще бъде разгледано по-надолу.

На екрана на дисплея ще намерите и ценна информация. Ето само кратко описание на иконите и обща информация, които можете да намерите на екрана:

Работен режим : комфорт, еко или защита от замръзване

Бутоните са заключени

Работен режим

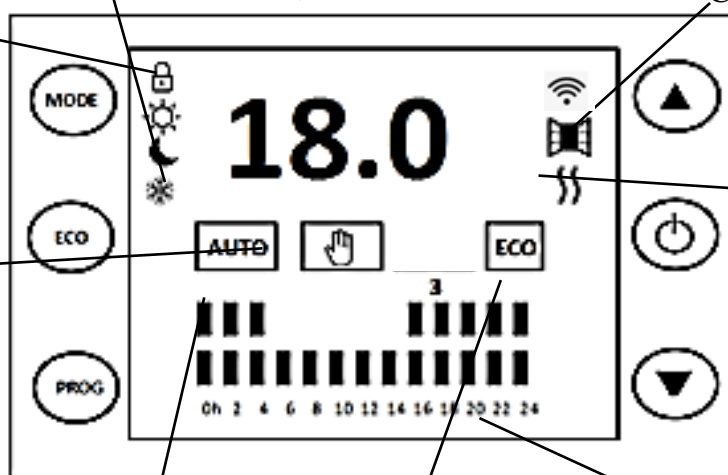

Темп. в режим програмиране

Ден в режим програмиране

Час в режим програмиране

## 1) ИЗБОР НА РАБОТЕН РЕЖИМ

Отоплителите STAR имат два режима на работа, моля, натиснете бутона MODE в лявата страна на дисплея, за да промените работния режим. Първо се уверете, че дисплеят е активиран.

**Режим Auto**  В този режим зададените температури автоматично ще се променят според конфигурацията на потребителя въз основа на 3 температури (комфорт, еко или защита от замръзване). Лентите на екрана показват как е програмирана да се променя температурата по час и ден.

**Режим Manual.**  В този режим, потребителят задава температура, която няма да се промени, освен ако потребителят не я промени.

### РЪЧЕН РЕЖИМ

С натискане на бутона MODE ще преминете от автоматичен към ръчен режим. Моля, изберете ръчно и тази икона ще се появи на екрана: 



С помощта на стрелките ▲ ▼ то можете да зададете желаната температура на комфорт..

След като сте избрали ръчен режим, можете да приложите икономичен режим, като натиснете бутона ECO.

Икономичният режим просто намалява зададената в ръчен режим температура на комфорт с 3°C. Това е добър вариант за кратки отсъствия или като зададена температура за през нощта.

You Можете да намалите или увеличите еко температурата, с помощта на стрелките.

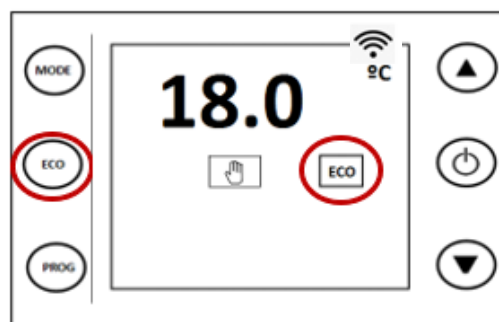

## 2) АВТОМАТИЧЕН РЕЖИМ

Моля, натиснете бутона MODE, за да изберете автоматичен режим. Тази икона ще се появи на екрана: 

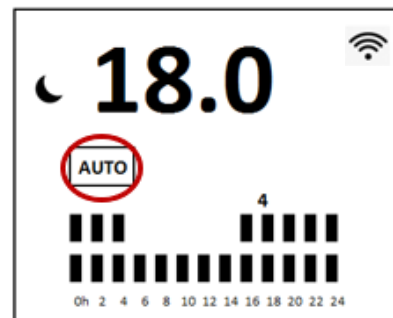

Сега трябва да влезем в настройките за програмиране:

### НАСТРОЙВАНЕ НА ДАТА И ЧАС

Натиснете еднократно бутона PROG. Денят от седмицата ще започне да мига на екрана. В примера се появява числото 4, което означава, че четвъртият ден е на екрана.

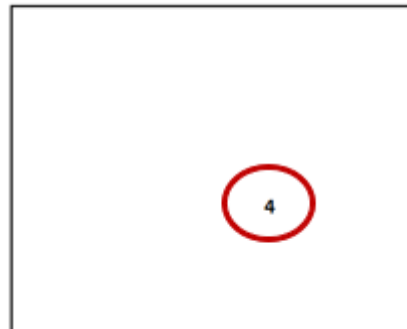

С помощта на бутоните ▲ ▼ изберете текущия ден от седмицата. Натиснете ⏻ за да потвърдите.

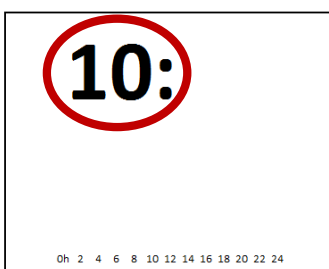

След като потвърдите деня от седмицата, числото на часа започва да мига, настройте часа с помощта на стрелките ▲ ▼ и потвърдете, като натиснете бутона ⏻ .

When со След като потвърдите часа,  
числото на минутите започва да мига.  
С бутоните ▲ ▼ настройте минутите и  
потвърдете с бутона .

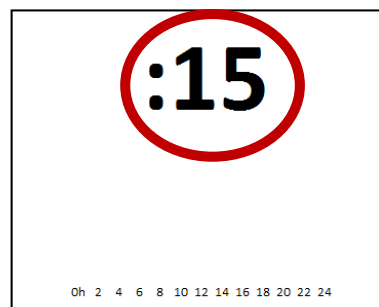



След като приключите с настройката на деня и часа, управлението  
влиза директно в седмичното и ежедневното програмиране.  
В случай, че искате да избегнете настройката за програмиране сега,  
можете да натиснем два пъти бутона MODE.

#### а) ПРОГРАМИРАНЕ.

Преди да започнем с настройките на програмата, трябва да обясним  
различните работни температури, които могат да бъдат зададени за  
всеки час.



За всеки час, потребителят може да избира между три температурни  
опции:

**Комфортна температура**, икона слънчце  се появява на дисплея.  
Избира се като желана температура в помещението.

**Икономична температура**,  икона луна се появява на  
дисплея. Използва се през нощта или при кратки отсъствия. Винаги е  
3°C по-ниска от комфортната температура.



**Защита срещу замръзване**, икона  снежинка се появява на  
дисплея. Това е температурата в режим изчакване и не позволява  
температурата в помещението да падне под 7°C.

Можете да продължите с програмирането, след като настроите  
датата и часа. Ако датата и часът вече са настроени и в този момент  
решите да излезете от режим програмиране, следвайте тези стъпки  
отново:



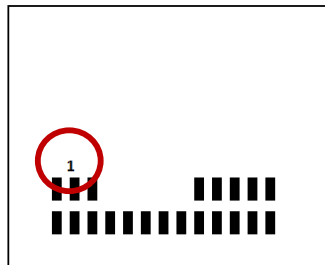

Натиснете бутона MODE, когато го пуснете, денят от седмицата  
започва да мига на дисплея. Потвърдете с бутон . Числото на часа  
започва да мига, потвърдете с бутона . Накрая тчислото на  
минутите започва да мига, потвърдете с бутона .

Сега първият ден от седмицата се появява на дисплея.



Ако желаете да програмирате настройките за този ден, потвърдете с бутона , но ако предпочитате да ги оставите, каквито са, тогава с помощта на стрелките   можете да смените от ден 1 до ден 7.

Когато изберете желанния ден за програмиране, потвърдете с бутона .

Програмирането започва в 0h, със стрелките   задайте температурата на комфорт (две ленти , еко температура (една лента ) или защита срещу замръзване<sup>oh</sup> (без лента). Потвърдете с бутона , продължете към следващия час (1ч) и повторете същите действия.

Тези стъпки трябва да бъдат повторени за всеки час, докато стигнете до 24ч. След като потвърдите с бутона , вторият ден от седмица ще се появи на екрана.

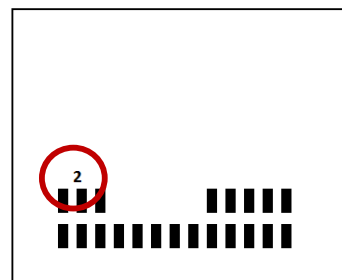

Можете да повторите същите действия за ден 2, или да преминете към програмирането на друг ден от седмицата.

Също така, можете да копирате зададената програма от един ден за друг. За целта, използвайте функцията за копиране, като натиснете бутона **PROG** и "**COPY**" се появи на екрана (следвайте инструкциите за копиране).



Когато приключите с програмирането, потвърдете с бутона  и излезте от режима, като натиснете бутона **MODE**.

## б) ФУНКЦИЯ КОПИРАНЕ

Тази функция ви позволява да копирате вече програмиран ден в друг. Включете дисплея и натиснете бутона **PROG** няколко пъти, докато се появи "**COPY**". Следвайте долните стъпки:

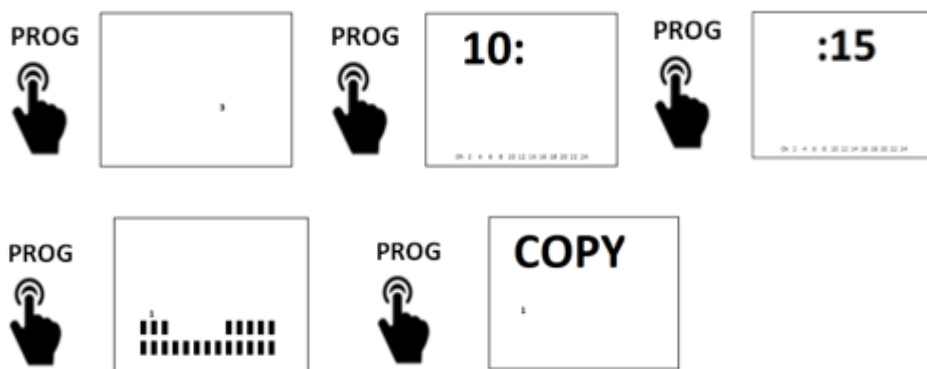

Когато **COPY** се появи на дисплея, натиснете стрелките ▲ ▼, за да изберете вече програмирания ден, който искате да копирате, след това натиснете бутона ⏻, за да потвърдите.

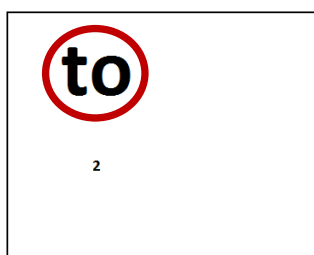

След като потвърдите, думата "**to**" ще се появи на дисплея. Със стрелките ▲ ▼ изберете номера на деня, в който искате да копирате. Когато приключите, натиснете бутона ⏻, за да потвърдите.

## 3) ЗАКЛЮЧВАНЕ НА БУТОНИТЕ

Тази функция е полезна, ако искате да ограничите работата с уреда.

За да заключите дисплея, натиснете бутона **MODE** и стрелката нагоре едновременно за няколко секунди, докато на дисплея не се появи икона с малък катинар.

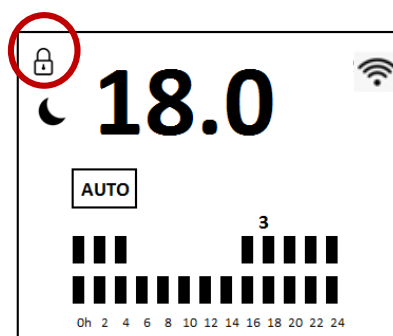

За да отключите дисплея, следвайте същите стъпки.

#### 4) ФУНКЦИЯ ОТВОРЕН ПРОЗОРЕЦ

В уреда има вграден сензор, който засича резките промени в температурата - например когато има отворен прозорец или при всяко друго обстоятелство, което би попречило на уреда да повиши температурата в помещението. Тази функция се активира, когато температурата се понижи с 3°C за 5 минути. Детекторът остава активиран, докато температурата не се стабилизира.

If Ако тази функция се активира, икона на отворен прозорец ще се появи на дисплея.

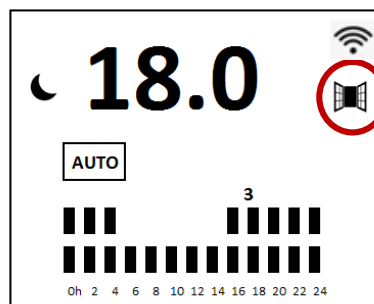

### 3. ПОДДРЪЖКА

Поддържайте пода чист, за да избегнете петна по стената.

В началото на отоплителния сезон, от вътрешните части на радиатора трябва се изтеглят с прахосмукачка праховите частици, защото прахът може да се е натрупал в нагревателния елемент във времето, когато радиаторът е бил изключен.

Устройството може да се измие с навлажнена кърпа или с обикновен почистващ продукт

## 4. ТЕХНИЧЕСКИ ХАРАКТЕРИСТИКИ

<b>Мощност: (W)</b>	500 W	800 W	1000 W	1500 W	2000 W	800 W	1000 W
<b>Размери: (mm)</b>	500 x 500 x 80			1000 x 500 x 80		500 x 1000 x 80	
<b>Тегло: (Kg)</b>	11			22		22	
<b>Захранване:</b>	230v ~AC						
<b>Честота:</b>	50 Hz						
<b>Керамичен компонент:</b>	DUAL KHERR						
<b>Клас:</b>	II						
<b>IP</b>	24						
<b>Външен корпус:</b>	Стоманена констукция, прахово боядисана						
<b>Термостат</b>	Електронен с температурен диапазон от 5°C д 30 °C						
<b>Защитен термостат</b>	Биметален, Автоматиен, Температура: 90 ±5°C / 65 ±10°C						

### SMART WIFI

<b>Мощност: (W)</b>	500 W	800W	1000W	1500 W	2000W	800W	1000W
<b>Размери: (mm)</b>	500 x 500 x 80			1000 x 500 x 80		500 x 1000 x 80	
<b>Тегло: (Kg)</b>	11			22		22	
<b>Волтаже:</b>	230v ~AC			Class:		II	
<b>Честота:</b>	50 Hz			IP:		24	
<b>Керамичен компонент:</b>	DUAL KHERR						
<b>Външен корпус:</b>	Стоманена констукция, прахово боядисана						
<b>Термостат:</b>	Електронен с температурен диапазон от 5°C д 30 °C						
<b>Защитен термостат:</b>	Биметален, Автоматиен, Температура: 90 ±5°C / 65 ±10°C						
<b>Топлинна мощност</b>			500 W	800W	1000W	1500 W	2000W
Номинална		$P_{nom}$	0.5 kW	0.8 kW	1,0 kW	1,5 kW	2,0 kW
Номинална (показателна)		$P_{min}$	N.A.	N.A.	N.A.	N.A.	N.A.
Максимална продължителна		$P_{max,c}$	0.5 kW	0.8 kW	1,0 kW	1,5 kW	2,0 kW
<b>Помощно потребление на електроенергия</b>			500 W	800 W	1000 W	1500 W	2000 W
При номинална топлинна мощност		$eI_{max}$	N.A.	N.A.	N.A.	N.A.	N.A.
При минимална топлинна мощност		$eI_{min}$	N.A.	N.A.	N.A.	N.A.	N.A.
В режим на готовност		$eI_{sb}$	0,000 kW	0,000 kW	0,000 kW	0,000 kW	0,000 kW
<b>Вид на вложената топлина (изберете един)</b>							
ръчно управление на топлинния заряд, с вграден термостат						НЕ	
ръчен контрол на топлинния заряд с обратна връзка за стайна и / или външна температура						НЕ	
електронен контрол на топлинния заряд с обратна връзка за стайна и / или външна температура						ДА	

топлинна мощност с помощта на вентилатор	НЕ
<b>Тип топлинна мощност / контрол на стайната температура</b>	
едностепенна топлинна мощност и без контрол на стайната температура	НЕ
Два или повече ръчни етапа, без контрол на стайната температура	НЕ
с механичен термостат за управление на стайна температура	НЕ
с електронен контрол на стайната температура	НЕ
електронен контрол на стайната температура плюс дневен таймер	НЕ
електронен контрол на стайната температура плюс седмичен таймер	ДА
<b>Други опции за управление (възможни са множество избори)</b>	
контрол на стайната температура, с откриване на присъствие	НЕ
контрол на стайната температура, с откриване на отворен прозорец	ДА
с опция за контрол на разстояние	ДА
с адаптивно управление на старта	ДА
с ограничение на работното време	ДА
със сензор за черна крушка	НЕ

## 5. ОТСТРАНЯВАНЕ НА ПРОБЛЕМИ

ПРОБЛЕМ	ВЪЗМОЖНА ПРИЧИНА	РЕШЕНИЕ
Уредът не топли	Уредът е в енергоспестяващ режим	Поради топлинната инерция, устройството отдава топлина в помещението, ако имате нужда от повече топлина, увеличете температурата
В помещението не се постига желаната температура	Неправилно зададена температура	Проверете зададената температура на дисплея, за да разберете дали е желаната от вас температура
	Неподходяща мощност	Мощността не е подходяща за помещението в което е инсталирано устройството
	Голяма височина на помещението	Уверете се , че устройството е монтирано на препоръчителната височина
	входящ /изходящ поток на въздуха е препречен	Не поставяйте нищо върху продукта, далече от преграда
Уредът не работи	Задайте температура под стайната	Повишете зададената температура на радиатора, докато тя е с 1 градус над стайната температура

	Автоматичния режим може да не е коректно активиран.	Проверете дали автоматичното управление не е изключено. Ако е, включете го.
	Изключете го	Уверете се, че инсталацията е правилна и че има независими линии за отоплителната система с 2,5 мм <sup>2</sup> кабелен габарит и максимална мощност 3500 w
	Програмата е ИЗКЛЮЧЕНА.	Поставете превключвателя в положение I
	Програмата е ИЗКЛЮЧЕНА.	Проверете дали зададената програма е избраната или задайте тази, която желаете.
Радиаторът оцветява стените	Радиатор, разположен на много ниска височина	Минималната височина от пода до долната част на радиатора трябва да бъде най-малко 25 cm
	Натрупване на прах по стената	Прахосмукирайте го в началото на всяка отоплителна система
	Вид рисуване на стената	Боите с високо съдържание на рутил вероятно ще потъмнеят
Блокирани бутони	Няма отговор от бутоните за управление	Натиснете бутони MODE и стрелка нагоре за 3 секунди.

## 6. ГАРАНЦИОННИ УСЛОВИЯ

CLIMASTAR гарантира, че в момента на покупката продуктът няма никакви дефекти в материалите и изработката. CLIMASTAR предлага търговска гаранция; включените условия са условията на правната гаранция, тъй като CLIMASTAR носи отговорност за несъответствията, възникнали в условията, посочени по-долу. Освен това CLIMASTAR предлага пълна гаранция от 2 години на резервните части.

CLIMASTAR носи отговорност за несъответствията, възникнали в рамките на 6 месеца след датата на продажбата. Ако несъответствието възникне след тези 6 месеца, потребителят трябва да докаже, че несъответствието вече е съществувало при доставката. Потребителят трябва да информира CLIMASTAR за споменатото несъответствие за период, по-малък от два месеца.

За да получите услугата съгласно условията на тази гаранция, е важно да докажете датата на закупуване на устройството, тъй като гаранционният период започва да тече от датата на фактурата или касовият бон за покупка. В никакъв случай обаче тази гаранция не носи отговорност за дефекти, които могат да възникнат след тридесет и шест месеца от датата на производство.

Тази гаранция не покрива дефекти и / или неизправности, причинени от инциденти, неправилна употреба, небрежност, износване, счупване, неправилна инсталация и лошо хранване на системата с електричество. Гаранцията не важи, ако продукта се използва с друга цел, различна от отопление, при промяна, модификация, подправяне или

неоторизиран ремонт на продукта и по други различни причини извън обсега на производителя след доставката на продукта.

Нито една отоплителна система няма да бъде върната на CLIMASTAR без Констативен протокол от компетентен сервиз.

CLIMASTAR и / или неговите агенти имат право да решат дали да подменят системата или да поправят повредените компоненти. Нито една от тези опции няма да удължи първоначалния гаранционен срок.

Всяко поправяне трябва да бъде извършено от Оторизиран сервиз и упълномощено от производителя и / или някой от неговите агенти; всяка манипулация, извършена от неупълномощено лице, анулира тази гаранция.

**ОГРАНИЧАВАНЕ НА ОТГОВОРНОСТТА:** CLIMASTAR като производител не носи отговорност за каквито и да е лични или материални щети, които пряко или косвено могат да бъдат резултат от неправилна инсталация, от неправилно боравене или от липсата на технически квалифициран персонал, нито за разходите за монтаж, които са изрично изключени от тази гаранция. Нито едно от настоящите условия не може да бъде разширено или модифицирано без изричното съгласие на CLIMASTAR.



*CLIMASTAR GLOBAL COMPANY S.L.*

*Carretera AS-266 OVIEDO-PORCEYO/ Km.7 Pruvia*

*33192 - Llanera (Asturias). SPAIN*

*Telephone: +34 985 66 80 80*

*[www.climastar.es](http://www.climastar.es)*

